

AC/DC Adaptor/Charger

AC Adaptor/Charger

Adaptateur/Chargeur CA/CC

Adaptateur/Chargeur CA

AC/DC (交流) 电源适配器/充电器

电源适配器/充电器

Operating Instructions

Mode d'emploi

Manual de instrucciones

使用说明

AC-SQ950D

AC-SQ950B

Sony Corporation © 2002 Printed in Japan

Owner's Record

The model and serial numbers are located on the bottom of the unit.

WARNING

To prevent fire or shock hazard, do not expose the unit to rain or moisture.

This symbol is intended to alert the user to the presence of uninsulated "Dangerous voltage" within the product's enclosure...

This symbol is intended to alert the user to the presence of important operating and maintenance (servicing) instructions...

CAUTION: TO PREVENT THE RISK OF ELECTRICAL SHOCK, DO NOT REMOVE COVER OR FUSE.

CAUTION: TO PREVENT THE RISK OF ELECTRICAL SHOCK, DO NOT REMOVE COVER OR FUSE.

CAUTION: TO PREVENT THE RISK OF ELECTRICAL SHOCK, DO NOT REMOVE COVER OR FUSE.

CAUTION: TO PREVENT THE RISK OF ELECTRICAL SHOCK, DO NOT REMOVE COVER OR FUSE.

CAUTION: TO PREVENT THE RISK OF ELECTRICAL SHOCK, DO NOT REMOVE COVER OR FUSE.

CAUTION: TO PREVENT THE RISK OF ELECTRICAL SHOCK, DO NOT REMOVE COVER OR FUSE.

CAUTION: TO PREVENT THE RISK OF ELECTRICAL SHOCK, DO NOT REMOVE COVER OR FUSE.

CAUTION: TO PREVENT THE RISK OF ELECTRICAL SHOCK, DO NOT REMOVE COVER OR FUSE.

CAUTION: TO PREVENT THE RISK OF ELECTRICAL SHOCK, DO NOT REMOVE COVER OR FUSE.

CAUTION: TO PREVENT THE RISK OF ELECTRICAL SHOCK, DO NOT REMOVE COVER OR FUSE.

CAUTION: TO PREVENT THE RISK OF ELECTRICAL SHOCK, DO NOT REMOVE COVER OR FUSE.

CAUTION: TO PREVENT THE RISK OF ELECTRICAL SHOCK, DO NOT REMOVE COVER OR FUSE.

CAUTION: TO PREVENT THE RISK OF ELECTRICAL SHOCK, DO NOT REMOVE COVER OR FUSE.

CAUTION: TO PREVENT THE RISK OF ELECTRICAL SHOCK, DO NOT REMOVE COVER OR FUSE.

CAUTION: TO PREVENT THE RISK OF ELECTRICAL SHOCK, DO NOT REMOVE COVER OR FUSE.

CAUTION: TO PREVENT THE RISK OF ELECTRICAL SHOCK, DO NOT REMOVE COVER OR FUSE.

CAUTION: TO PREVENT THE RISK OF ELECTRICAL SHOCK, DO NOT REMOVE COVER OR FUSE.

CAUTION: TO PREVENT THE RISK OF ELECTRICAL SHOCK, DO NOT REMOVE COVER OR FUSE.

CAUTION: TO PREVENT THE RISK OF ELECTRICAL SHOCK, DO NOT REMOVE COVER OR FUSE.

CAUTION: TO PREVENT THE RISK OF ELECTRICAL SHOCK, DO NOT REMOVE COVER OR FUSE.

CAUTION: TO PREVENT THE RISK OF ELECTRICAL SHOCK, DO NOT REMOVE COVER OR FUSE.

CAUTION: TO PREVENT THE RISK OF ELECTRICAL SHOCK, DO NOT REMOVE COVER OR FUSE.

CAUTION: TO PREVENT THE RISK OF ELECTRICAL SHOCK, DO NOT REMOVE COVER OR FUSE.

CAUTION: TO PREVENT THE RISK OF ELECTRICAL SHOCK, DO NOT REMOVE COVER OR FUSE.

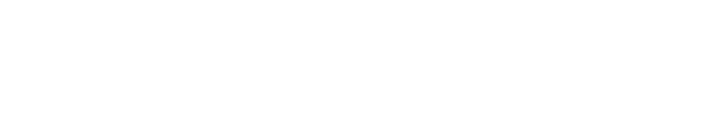
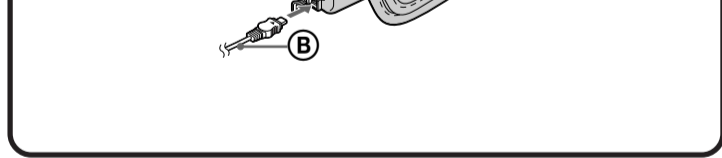
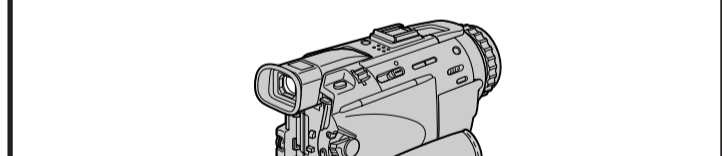
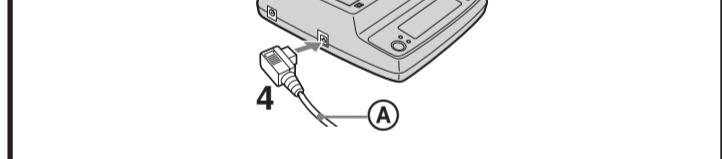
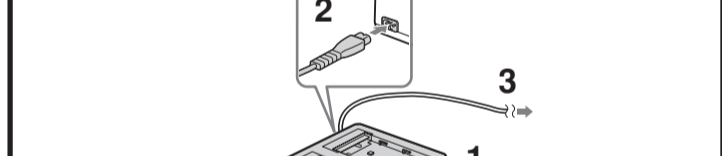
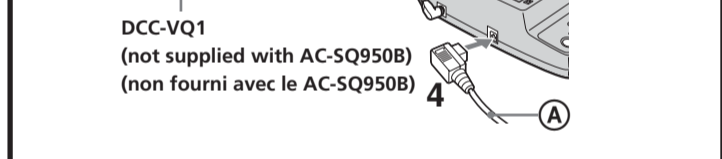
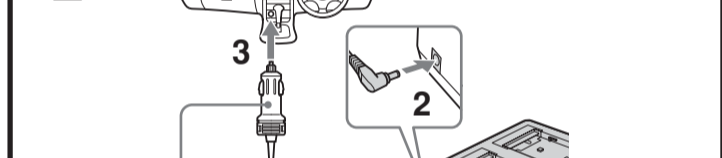
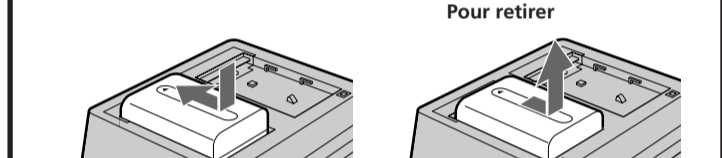
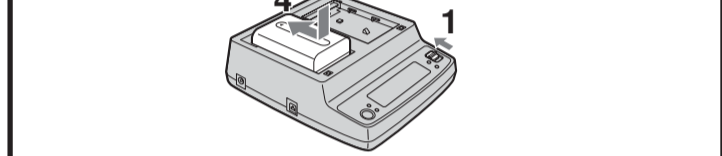
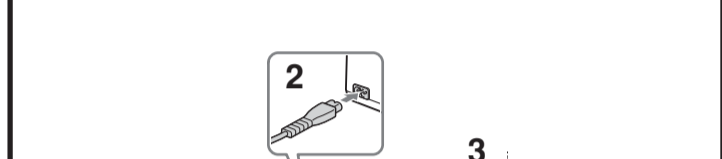
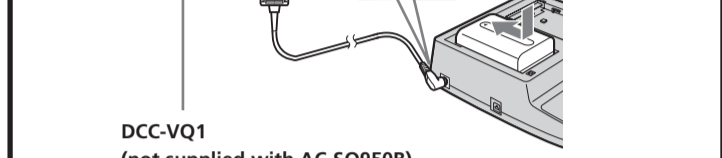
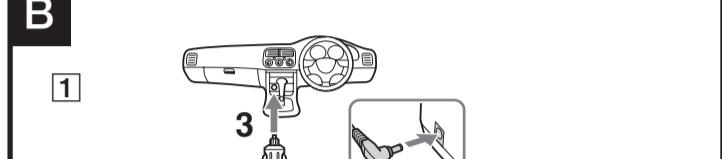
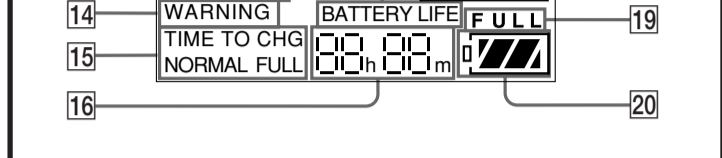
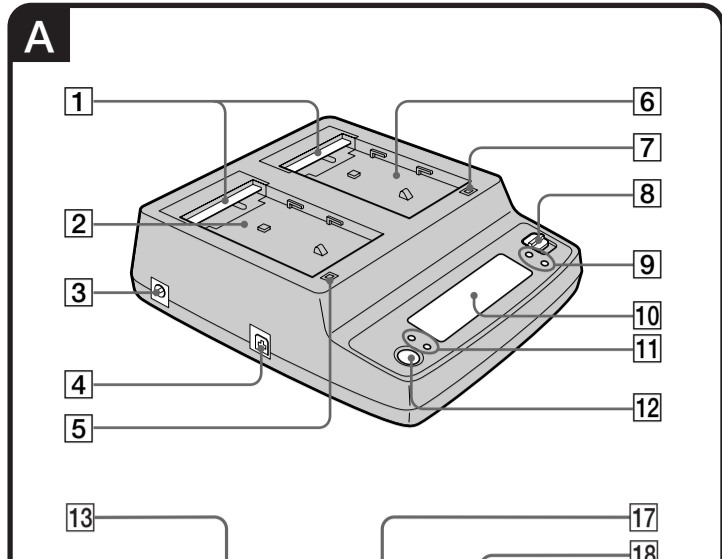

Disposal of Old Electrical & Electronic Equipment (Applicable in the European Union and other European countries with separate collection systems) This symbol on the product or on its packaging indicates that this product shall not be treated as household waste...

Troubleshooting

Table with columns: Symptom, Cause/Solution. Symptoms include Video equipment does not work, The battery is not charged, Power immediately turns off even though there is still power remaining, etc.

Connect the power cord (supplied) to a wall outlet, or connect the car battery cord DCC-VQ1 (not supplied with AC-SQ950B) to the cigarette lighter socket in your car only for negative (-) grounded cars.

Remove the battery pack from this unit, then install the same battery pack again.

If the CHARGE lamp flashes again: Install another battery pack.

If the CHARGE lamp lights and does not flash again: Press the battery pack until the terminal shutter enters completely into this unit.

Remove the battery pack from this unit, then install the same battery pack again.

If the CHARGE lamp flashes again: The problem is with this unit.

Charging time: The following table shows the charging time for the main battery pack which is discharged completely.

Table with columns: Battery pack (DCC-VQ1, NP-QM71, NP-QM91), Charging time (Normal, Full), Battery pack (NP-FM50, NP-FM70, NP-FM91, NP-QM71, NP-QM91), Charging time (Normal, Full).

Specifications

Table with columns: AC-SQ950, Power requirements (100-240V AC), Power consumption (35W), Output voltage (8.4V), Operating temperature, Dimensions, Mass, Included items.

DCC-VQ1 Input voltage: DC 12/24V, Fuse rating: 125 V 4 A, Cord length: Approx. 1.5 m, Mass: Approx. 80 g (3.0 oz).

AC Adapter/Charger AC-SQ950B, AC Adaptor/Charger (AC-SQ950), Connecting cord (DK-215), AC Power cord (DK-215), Car battery cord (DCC-VQ1), Set of printed documentation (Car battery cord (DCC-VQ1) is not supplied).

Design and specifications are subject to change without notice.

Use a commercially available AC plug adaptor (not supplied), if necessary, depending on the design of the wall outlet.

Do not connect this unit to a voltage adaptor (travel converter) for overseas travel. This may result in overheating or other malfunctions.

Identifying the parts

See illustration

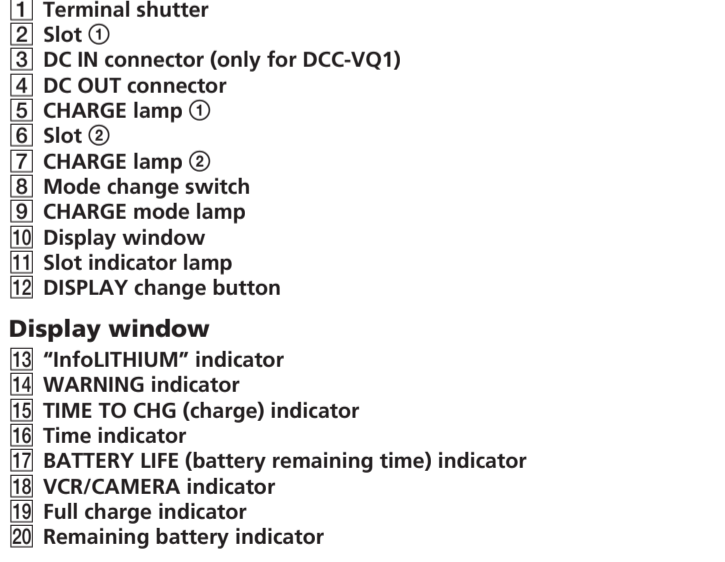

To Charge the Battery Pack

When the power cord and car battery cord DCC-VQ1 (not supplied with AC-SQ950B) are connected at the same time, power input from the battery cord is given priority. 1 Set the mode change switch to CHARGE. 2 Connect the power cord or the car battery cord to this unit.

Remaining battery indicator

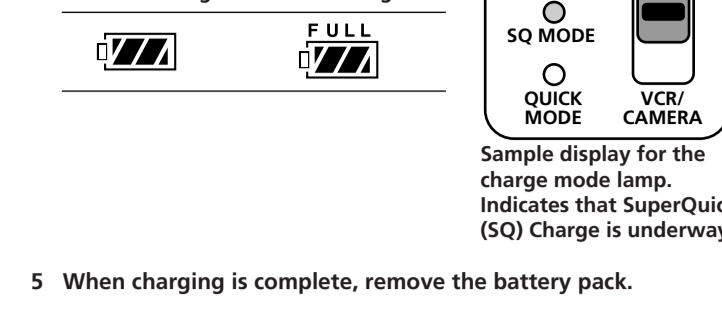

Normal charge Full charge. The indicator shows the remaining battery level with four bars and a battery icon.

Attaching two battery packs simultaneously: This unit allows attachment of two battery packs simultaneously.

Power immediately turns off even though there is still power remaining: This occurs when the battery pack is not correctly inserted.

PRECAUTION

This set is not disconnected from the AC power source (wall outlet) as long as it is connected to the wall outlet, even if the set itself has been turned off.

To Install the battery pack

Place the battery pack on this unit with the mark facing the terminal shutter. Slide the battery pack in the direction of the arrow.

To remove the battery pack

Slide the battery pack in the direction of the arrow, then lift it straight out.

Notes: Do not lift the unit by gripping the battery pack. When you install the battery pack, be sure not to strike it to the terminal shutter.

Charging time: The following table shows the charging time for the main battery pack which is discharged completely.

Table with columns: Battery pack, Charging time (Normal, Full).

Approximate minutes to charge an empty battery pack fully (Full charge). Approximate minutes in parentheses indicate the time when you charge normally.

Notes: When the mode change switch is set to VCR/CAMERA during charging, charging stops.

To Check Charging

While charging, you can check the charging time on the display. After starting charging in a minute, BATTERY LIFE lights up on the display.

Press DISPLAY while charging is underway. After attaching a battery pack, wait for about 1 min. Each time you press DISPLAY, the slot indicator lamp lights up and the display in the display window changes to the display shown below.

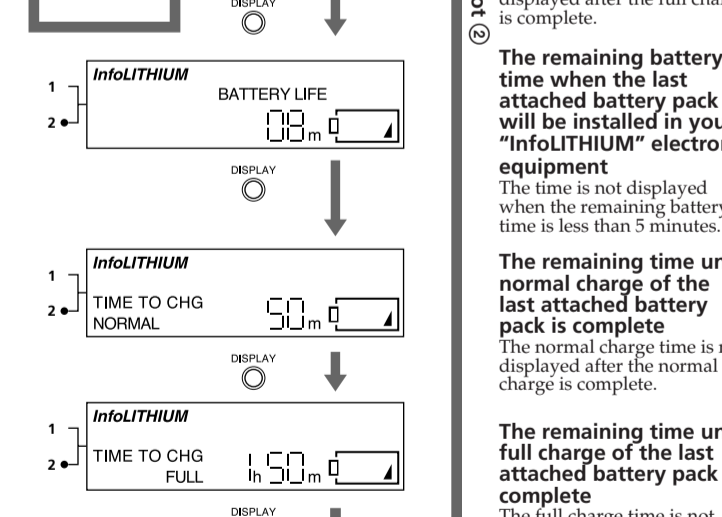
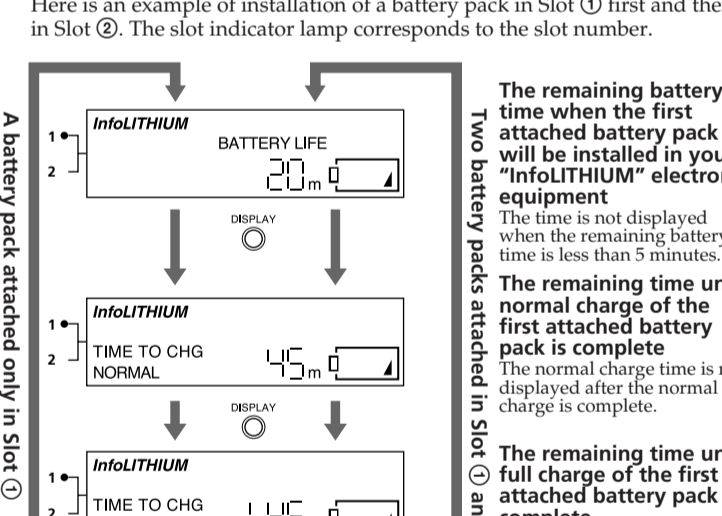

Notes: The time display shows the approximate time when charging is 25% complete. The time display may differ from the actual charging time depending on using conditions and circumstances.

To Charge the Battery Pack

When the power cord and car battery cord DCC-VQ1 (not supplied with AC-SQ950B) are connected at the same time, power input from the battery cord is given priority. 1 Set the mode change switch to CHARGE. 2 Connect the power cord or the car battery cord to this unit.

To Operate Video Equipment

For details of the connection, refer to the instruction manual of the video equipment.

- 1 Set the mode change switch to VCR/CAMERA. 2 Connect the power cord or the car battery cord to this unit. 3 Connect the power cord to a wall outlet or a cigarette lighter socket. 4 Connect the connecting cord to the DC OUT connector of this unit. 5 Connect the connecting cord to the video equipment.

Notes: If you set the mode change switch to CHARGE while operating the video equipment, the power supply to the video equipment stops.

Fuse Replacement

This unit is not working properly while using DCC-VQ1 (not supplied with AC-SQ950B), check to see if the fuse has blown out. If the fuse has blown out, replace it in the following way.

- 1 Twist the end of the plug and remove it. 2 Remove the blown out fuse. 3 Insert the new fuse and twist the end of the plug and tighten.

Notes: Replace the fuse with a fuse of the same voltage (4 A, 125 V). Be careful not to pinch your fingers during attachment and removal of the battery pack.

Please contact your car dealer about the polarity that your car is grounded or the voltage of your car battery, etc.

Traitement des appareils électriques et électroniques en fin de vie (Applicable dans les pays de l'Union Européenne et aux autres pays européens disposant de systèmes de collecte sélective) Ce symbole, apposé sur le produit ou sur son emballage, indique que ce produit ou ce produit est bien mis au rebut de manière appropriée, vous aidez à prévenir les conséquences négatives potentielles pour l'environnement et la santé humaine.

Nous vous remercions pour l'achat de cet adaptateur secteur CA/CC/chargeur Sony.

Avant d'utiliser l'appareil, veuillez lire attentivement ce manuel et le consulter pour toute référence future.

Remplacement du fusible

- 1 Twist the end of the plug and remove it. 2 Remove the blown out fuse. 3 Insert the new fuse and twist the end of the plug and tighten.

Notes: Remplacez le fusible par un fusible de la même intensité (4 A, 125 V).

Consultez le tableau suivant pour connaître les caractéristiques de l'appareil.

Retirez la batterie de l'appareil, puis remettez-la en place.

Qu'est-ce qu'une recharge SuperQuick (SQ)?

La batterie « InfolITHIUM » est une batterie au lithium-ion qui peut échanger des informations sur la consommation d'énergie avec les appareils électroniques compatibles.

AVERTISSEMENT

Afin d'éviter tout risque d'incendie ou d'électrocution, ne pas exposer cet appareil à la pluie ou à l'humidité.

Spécifications

Table with columns: AC-SQ950, Alimentation, Consommation, Mode de fonctionnement, Tension de sortie, Température de fonctionnement, DCC-VQ1, Tension d'entrée, Capacité du fusible, Longueur du cordon, Poids, Articles inclus.

Remarques sur l'utilisation

Cet appareil n'est pas étanche à la poussière, aux projections d'eau et à l'eau en général.

Indication d'autonomie

Pendant la recharge de la batterie, cet appareil indiquera l'autonomie de l'appareil vidéo, etc., dans les cas suivants.

Garantie concernant l'enregistrement

Aucune compensation ne peut être accordée si l'enregistrement ou la lecture n'a pas pu être effectué en raison d'un problème de batterie, d'adaptateur secteur ou d'adaptateur secteur/chargeur, etc.

Aucune compensation en cas de perte d'images

Aucune compensation ne peut être effectuée si l'enregistrement ou la lecture (images son) ont été affectées en raison d'un mauvais fonctionnement de l'adaptateur secteur/chargeur, etc.

Recharge

N'utilisez que des batteries au lithium-ion avec l'adaptateur. L'adaptateur ne peut être utilisé pour recharger une batterie au Ni-Cd/Ni-MH.

Température de recharge

La batterie a une capacité maximale si la recharge est effectuée à une température de 10°C à 30°C.

Divers

Une quantité négligeable d'électricité circule dans l'appareil s'il reste branché sur la prise murale. Débranchez l'appareil de la prise murale si vous n'avez pas l'intention de l'utiliser pendant un certain temps.

Ne pas entreposer l'appareil dans les endroits suivants: — extrêmement chauds ou froids — poussiéreux ou sales — humides — exposés à des vibrations.

Indicateur de charge de la batterie

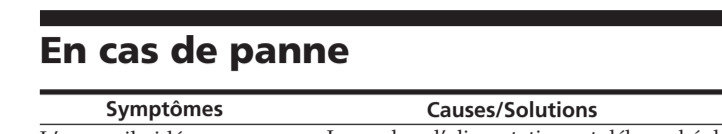

En cas de panne

Table with columns: Symptômes, Causes/Solutions.

L'alimentation est tout de suite coupée, bien que l'autonomie de la batterie soit suffisante, ou le temps restant affiché est différent des temps actuels.

Pour installer la batterie rechargeable

Placez la batterie sur cet appareil avec le repère 4 orienté vers l'obturateur de borne.

Pour enlever la batterie rechargeable

Faites glisser la batterie dans le sens de la flèche. Vousirez la tige métallique.

Remarques

Ne soulevez pas l'appareil en saisissant la batterie. Lorsque vous installez la batterie, veillez à ne pas heurter l'obturateur de la borne.

Temps de recharge

Le tableau suivant indique le temps de recharge quand la batterie principale est complètement déchargée.

Table with columns: Batterie rechargeable (DCC-VQ1, NP-QM71, NP-QM91), Temps de recharge, Batterie rechargeable (NP-FM50, NP-FM70, NP-FM91, NP-QM71, NP-QM91), Temps de recharge.

Remarques

Le temps de recharge varie selon l'état de la batterie et la température ambiante. Lorsque vous utilisez un cordon allume-cigares, une recharge rapide seulement est effectuée.

Indication des temps

Pendant la recharge, vous pouvez vérifier le début de la recharge sur la fenêtre d'affichage. Une minute après le début de la recharge, BATTERY LIFE s'allume. Le temps d'attente jusqu'à l'autonomie de la batterie lorsque vous prenez des photos avec le viseur.

Appuyez sur DISPLAY pendant la recharge

Après avoir rattaché la batterie, attendez environ 1 minute. A chaque pression de DISPLAY, le témoin de fente s'allume et l'affichage suivant apparaît sur l'affichage.

Indication de l'autonomie de la batterie lorsque la première batterie rattachée est installée



Tempus restant jusqu'à la fin d'une recharge normale de la première batterie rattachée



Tempus restant jusqu'à la fin d'une recharge complète de la première batterie rattachée

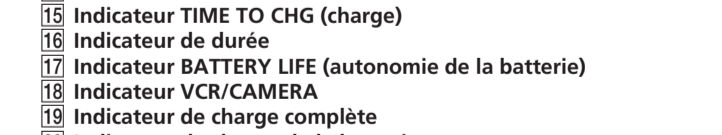

Autonomie de la batterie lorsque la dernière batterie rattachée est installée sur l'appareil électronique

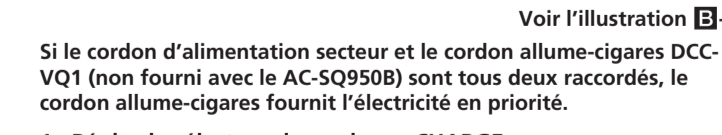

Tempus restant jusqu'à la fin d'une recharge complète de la batterie rattachée

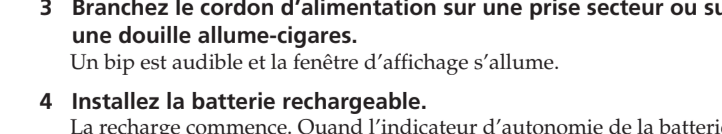

Pour charger une batterie

Si le cordon d'alimentation secteur et le cordon allume-cigares DCC-VQ1 (non fourni avec le AC-SQ950B) sont tous deux raccordés, le cordon allume-cigares fournit l'électricité en priorité.

Quand vous rechargez une batterie complètement rechargée à cet appareil... TIME TO CHG FULL. Il se peut également que la fenêtre d'affichage de la batterie affiche « FULL ».

Pour utiliser l'appareil vidéo

Pour le raccordement, reportez-vous au mode d'emploi de l'appareil vidéo. Voir l'illustration

Remarques

Si vous réglez le sélecteur de mode sur CHARGE pendant l'utilisation de l'appareil vidéo, l'alimentation sera coupée.

Remplacement du fusible

Si cet appareil ne fonctionne pas normalement lorsque le cordon DCC-VQ1 (non fourni avec le AC-SQ950B), vérifiez si le fusible n'a pas sauté. Si oui, remplacez-le de la façon suivante.

- 1 Dévissez l'extrémité de la fiche et enlevez-la. 2 Enlevez le fusible sauté. 3 Installez un nouveau fusible, vissez l'extrémité de la fiche et serrez-la.

Remarques: Remplacez le fusible par un fusible de la même intensité (4 A, 125 V).

Remarques

Ne soulevez pas l'appareil en saisissant la batterie. Lorsque vous installez la batterie, veillez à ne pas heurter l'obturateur de la borne.

Remarques

Le temps de recharge varie selon l'état de la batterie et la température ambiante. Lorsque vous utilisez un cordon allume-cigares, une recharge rapide seulement est effectuée.

Remarques

Si vous réglez le sélecteur de mode sur VCR/CAMERA pendant la recharge, la recharge s'arrête.

Remarques

Après avoir rattaché la batterie, attendez environ 1 minute. A chaque pression de DISPLAY, le témoin de fente s'allume et l'affichage suivant apparaît sur l'affichage.

Indication de l'autonomie de la batterie lorsque la première batterie rattachée est installée

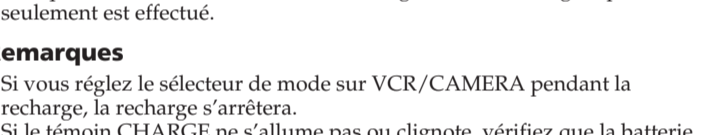

Tempus restant jusqu'à la fin d'une recharge normale de la première batterie rattachée

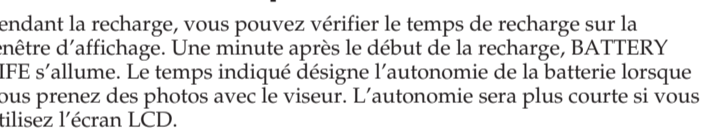

Tempus restant jusqu'à la fin d'une recharge complète de la première batterie rattachée



Autonomie de la batterie lorsque la dernière batterie rattachée est installée sur l'appareil électronique

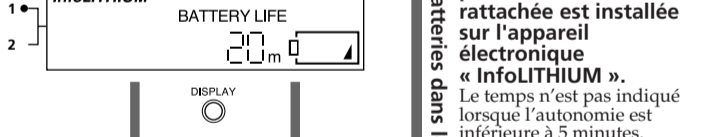

Tempus restant jusqu'à la fin d'une recharge complète de la batterie rattachée

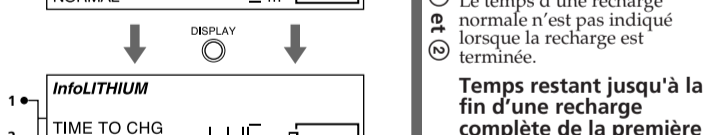

Quand vous rechargez une batterie complètement rechargée à cet appareil... TIME TO CHG FULL. Il se peut également que la fenêtre d'affichage de la batterie affiche « FULL ».

Pour utiliser l'appareil vidéo

Pour le raccordement, reportez-vous au mode d'emploi de l'appareil vidéo. Voir l'illustration

Remarques

Si vous réglez le sélecteur de mode sur CHARGE pendant l'utilisation de l'appareil vidéo, l'alimentation sera coupée.

Remplacement du fusible

Si cet appareil ne fonctionne pas normalement lorsque le cordon DCC-VQ1 (non fourni avec le AC-SQ950B), vérifiez si le fusible n'a pas sauté. Si oui, remplacez-le de la façon suivante.

- 1 Dévissez l'extrémité de la fiche et enlevez-la. 2 Enlevez le fusible sauté. 3 Installez un nouveau fusible, vissez l'extrémité de la fiche et serrez-la.

Remarques: Remplacez le fusible par un fusible de la même intensité (4 A, 125 V).

Remarques

Ne soulevez pas l'appareil en saisissant la batterie. Lorsque vous installez la batterie, veillez à ne pas heurter l'obturateur de la borne.

Remarques

Le temps de recharge varie selon l'état de la batterie et la température ambiante. Lorsque vous utilisez un cordon allume-cigares, une recharge rapide seulement est effectuée.

Remarques

Si vous réglez le sé

